



Dimensions : 250 x 400 x 100 mm  
Dimensions utiles du logement supérieures à 240 x 300 x 200 mm

- 1 base zone attenante.
- 1 étagère extensible.



## Accessoires

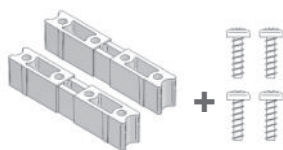

Lot de 2 pattes de liaison + 4 vis



1 prise 2P+T 16A



2 colliers de maintien



1 Tendeur

## Recommandations

-  **Couper le courant avant toute intervention.**
- Lire soigneusement et entièrement le guide avant de procéder à l'installation du matériel.
- Ce produit doit être installé dans les règles de l'art par du personnel qualifié et en tenant compte du lieu d'implantation du produit.
- L'installation doit être protégée par un dispositif de protection électrique 230V 16A.
- Pour le recyclage du produit, se renseigner auprès des services compétents pour la conduite à tenir.

## Fixation avec un tableau

Fixer la zone attenante au-dessus ou en-dessous d'un tableau à l'aide des pattes de liaison.

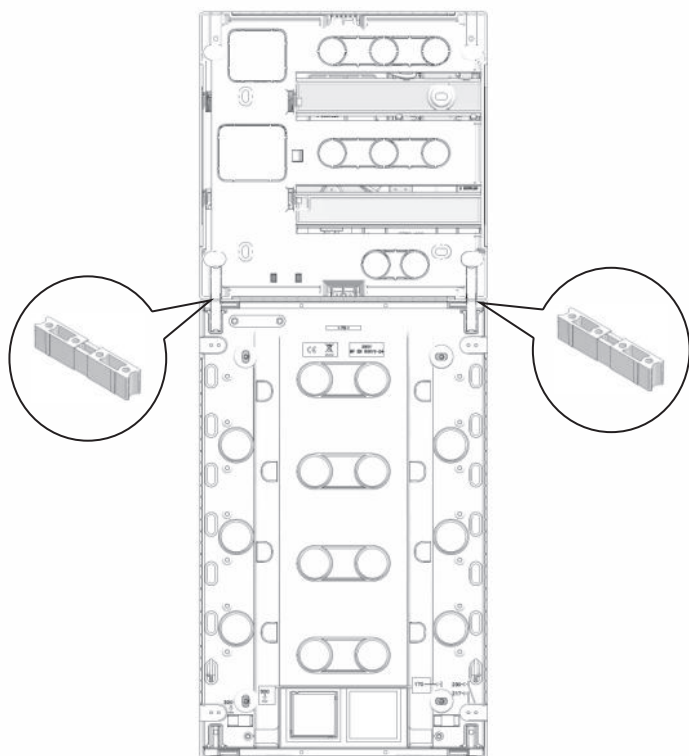

## Pose de la zone attenante



- Respecter les hauteurs de pose réglementaires.

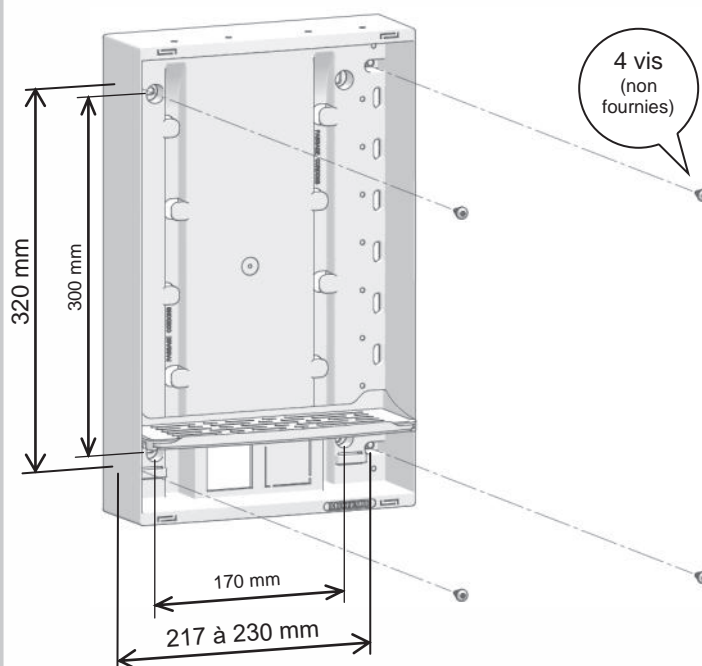

## Câblage de la prise de courant fort



Si nécessaire, utiliser un conduit de séparation courant fort / courant faible.

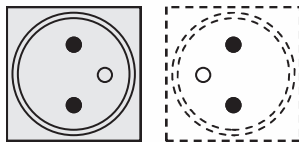

Position horizontale (montage préconisé)

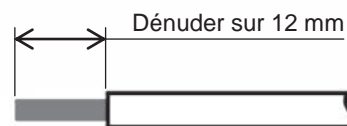

Dénuder sur 12 mm  
section de 1,5 ou 2,5 mm<sup>2</sup>

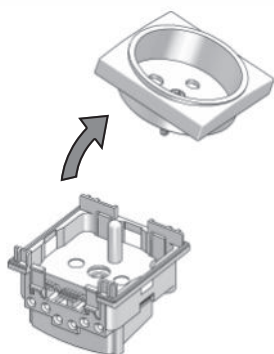

1 - Dévisser le cache de la prise.

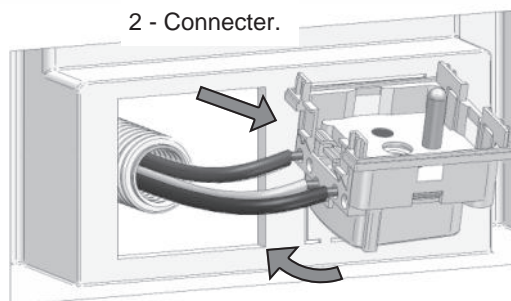

2 - Connecter.

3 - Clipper le mécanisme sur le support.

4 - Replacer le cache.

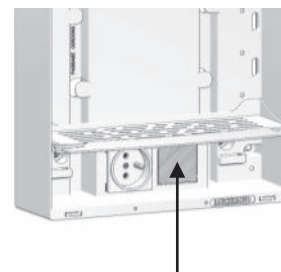

Emplacement disponible pour la pose d'une seconde prise optionnelle.

## Installation d'un équipement (par exemple une box internet)

Passer les colliers de maintien dans les anses de la zone attenante pour maintenir les cordons d'alimentation des équipements.



Utiliser le tendeur pour maintenir l'équipement dans le fond de la zone attenante.

## Utilisation de l'étagère

### Extensible



### Repositionnable

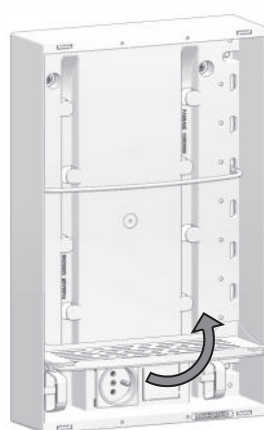

Basculer l'étagère vers le haut pour la démonter.

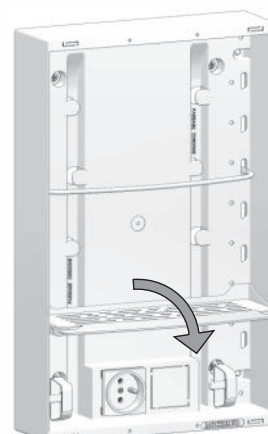

Remonter l'étagère en engageant les crochets dans la zone de fixation choisie.